

Свадьба мечты

В отеле с завораживающим
видом на озеро Байкал

ОТЕЛЬ 
БАЙКАЛ



ВАШЕ ТОРЖЕСТВО В ОТЕЛЕ БАЙКАЛ

Уникальное место для идеального первого свидания, помолвки и свадебного торжества. Живописные виды и изысканная кухня подарят невероятные впечатления и незабываемые воспоминания!



ЗАЛЫ ДЛЯ ВАШЕГО ТОРЖЕСТВА

	ПЛОЩАДЬ	МАКС. ВМЕСТИМОСТЬ
- Зал ресторана Mir + банкетный зал	(280 м ²)	140 чел.
- Банкетный зал, смежный с рестораном	(100 м ²)	60 чел.
- Малый банкетный зал	(60 м ²)	30 чел.
- Два малых зала	(по 30 м ²)	10 чел.
- Летняя терраса с видом на Байкал	(450 м ²)	200 чел.



-1 этаж

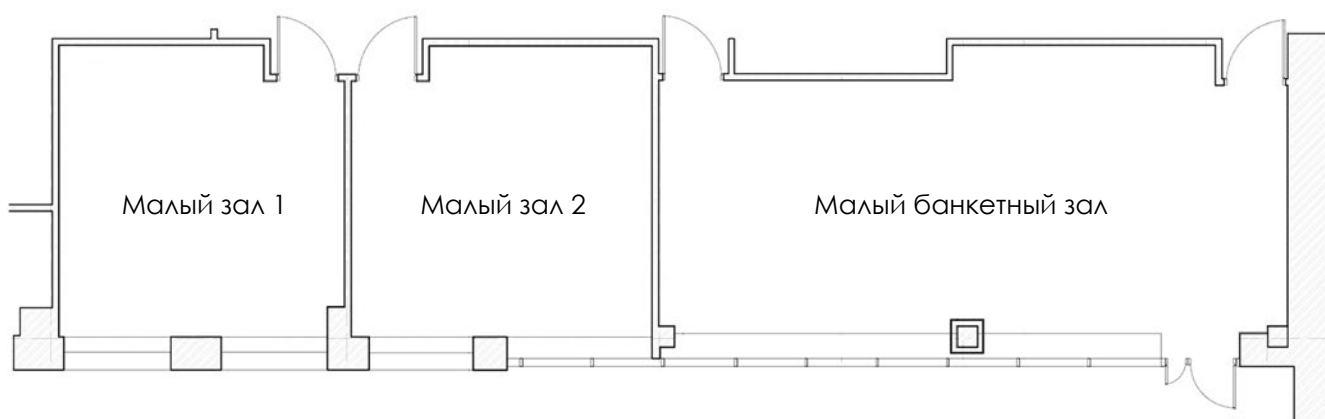

-2 этаж



ЗАЛ РЕСТОРАНА MIR И БОЛЬШОЙ БАНКЕТНЫЙ ЗАЛ

Ресторан Mir, благодаря мобильной перегородке, легко совмещается с большим банкетным залом (100 м²) и превращается в идеальное пространство для пышного свадебного торжества, общей площадью 280 м². Зал имеет панорамные окна и выход на балкон, где вы и ваши гости сможете насладиться завораживающим видом на озеро Байкал.

Вместимость (банкет): 140 чел.
Площадь: 280 м²
Расположение: -1 этаж



МАЛЫЕ БАНКЕТНЫЕ ЗАЛЫ

На -2 этаже расположены три малых банкетных зала. В зале, площадью 60 м² с панорамными окнами с видом на озеро можно комфортно разместить до 30 гостей.

Для более камерного семейного вечера подойдет один из двух соседних залов (30 м² каждый) с максимальной комфортной вместимостью до 10 человек.

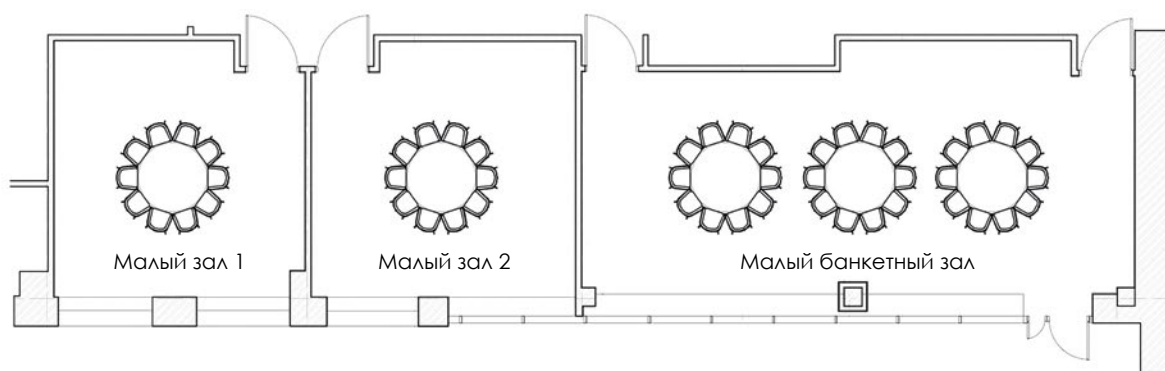

БАНКЕТНОЕ МЕНЮ

Два варианта меню на Ваш выбор
для незабываемого вечера

Обращаем ваше внимание,
что дополнительно
взимается сервисный сбор
в размере 10%.

ОТЕЛЬ  БАЙКАЛ

БАЙКАЛИТ - 4 300 ₽

ХОЛОДНЫЕ ЗАКУСКИ

Рыбное плато (лосось слабой соли, подкопченная форель, эсколар холодного копчения)	90 г
Мясное плато (печеная свиная шейка, говядина пряная, буженина из индейки, салями)	80 г
Ассорти сыров (домашний сыр с топпингами, маасдам, камамбер, черный принц) с кешью, виноградом и цветочным медом	70 г

САЛАТЫ

Слоеный салат с подкопченной байкальской рыбой, печеными овощами, домашним майонезом и икрой	80 г
Микс салатов с пармской ветчиной, томатами, карамелизированной грушей, пармезаном, кедровым орехом, семенами тыквы и бальзамическим кремом	80 г
Салат с печеной бужениной, томленной индейкой, печеным картофелем, шампиньонами, луком фри и горчиной заправкой	80 г
Цезарь с индейкой на гриле и томатами черри	80 г

ГОРЯЧАЯ ЗАКУСКА (одно блюдо на выбор)

Биточки из щуки с мятым картофелем с соусом на кокосовом молоке и зелены	120 г
Филе индейки с сырной начинкой, запеченное в беконе с соусом Ранч и брокколи	120 г

ГЛАВНОЕ БЛЮДО (одно блюдо на выбор)

Стейк из лосося с овощами гриль и со сливочным соусом	300 г
Утиная грудка Су-вид с томленной грушей, сыром благородной плесени, пеканом и малиновым соусом	300 г
Запеченная свиная шейка с овощным булгуром и брусничным соусом	300 г

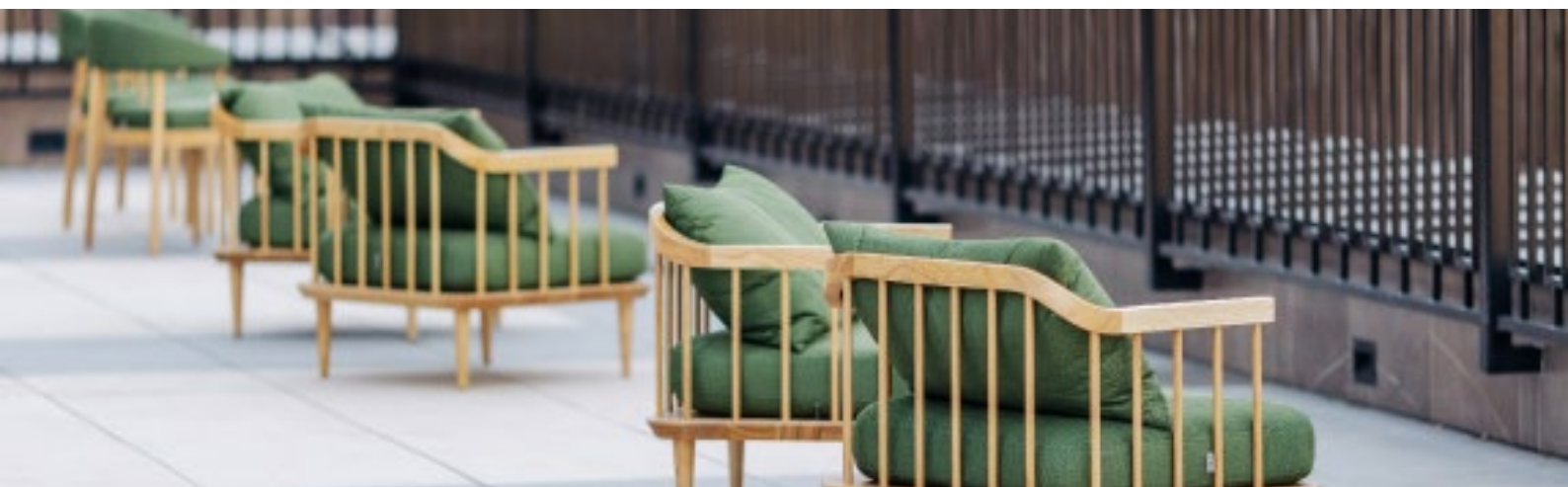

ЛАЗУРИТ - 5 300 ₽

ХОЛОДНЫЕ ЗАКУСКИ

Рыбное ПЛАТО (лосось слабой соли, маринованный лосось, подкопченная форель)	90 г
Мясное ПЛАТО (печеная буженина из свинины, пряный ростбиф, язык говяжий отварной, хамон)	80 г
Ассорти сыров (домашний сыр с топпингами, пармезан, камамбер, черный принц) с кешью, виноградом и цветочным медом	70 г

САЛАТЫ

Салат с угрем, такуаном, свежими овощами и ореховым соусом	80 г
Салат с тремя видами мяса (язык отварной, карбонад говяжий и свиной), свежим сельдереем, яблоками, виноградом и грецким орехом	80 г
Тартар из омуля, свежего огурца, маринованного красного лука, с икрой и снеками из багета	80 г
Цезарь с морепродуктами и форелью слабой соли	80 г

ГОРЯЧАЯ ЗАКУСКА (одно блюдо на выбор)

Медальоны из телятины с пюре из корней	120 г
Треска со сливочным картофелем и соусом песто	120 г

ГЛАВНОЕ БЛЮДО (одно блюдо на выбор)

Индейка на гриле с паровым рисом, морковным пюре и тыквенными семенами	300 г
Радужная форель с овощным соте под сырной подушкой	300 г
Стейк из свинины в брусничной глазури с картофелем айдахо	300 г

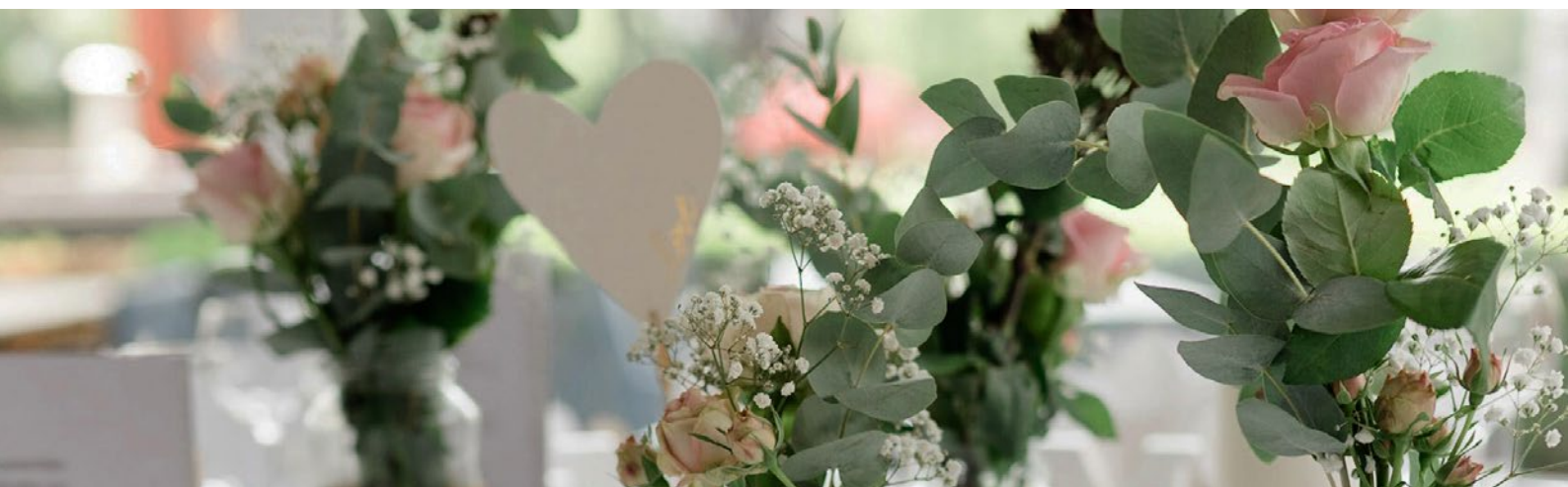

ПОДАРКИ И СПЕЦИАЛЬНЫЕ ПРЕДЛОЖЕНИЯ ДЛЯ МОЛОДОЖЕНОВ



Зал с базовым банкетным оформлением



Номер для молодожёнов с завтраком, поздним выездом и комплиментом от Шеф-повара



Комплиментарный трансфер до отеля из Иркутска:

- Higer на 49 мест (для банкета от 100 гостей)
- Mercedes Sprinter на 16 мест (для банкета от 50 гостей)



Отличная локация для фотосессии молодоженов



Скидка 10% на проживание для гостей в день банкета



Скидка 10% на ваш следующий банкет в отеле



Специальное предложение по банкетной карте от 15 чел.



Площадка для проведения банкета - летняя терраса (вместимость - до 200 гостей)



Возможность выездной регистрации





ДЕВИЧНИК В ОТЕЛЕ

- Номер категории Люкс на сутки
- Оформление номера
- Фотосессия
- Закуски и игристое
- Скидка 10% на дополнительные номера

Стоимость пакета от 30 000 рублей*

*пакет рассчитывается индивидуально

МАЛЬЧИШНИК В ОТЕЛЕ

- 2 номера категории Делюкс Твин
- Прогулка на квадроциклах / снегоходах / катание на лыжах / тарзанка
- Пикник
- Скидка 10% на дополнительные номера

Стоимость пакета от 40 000 рублей*

*пакет рассчитывается индивидуально









ОТЕЛЬ БАЙКАЛ

Иркутский район, р.п. Листвянка,
ул. Академическая, 13

 +7(3952)250-100

 eastland-baikal.ru

Соцсети: @baikal_by_eastland

 event1@eastland.ru

 event2@eastland.ru